

Системы для надежной гидроизоляции мест проходов коммуникаций (кабелей и труб)

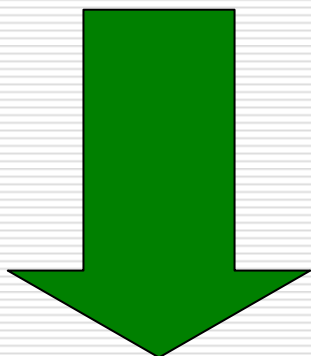

KD

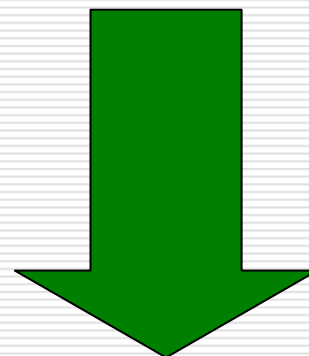

GPD

KD

Система предназначена для гидроизоляции проходов труб или кабелей при новом строительстве.

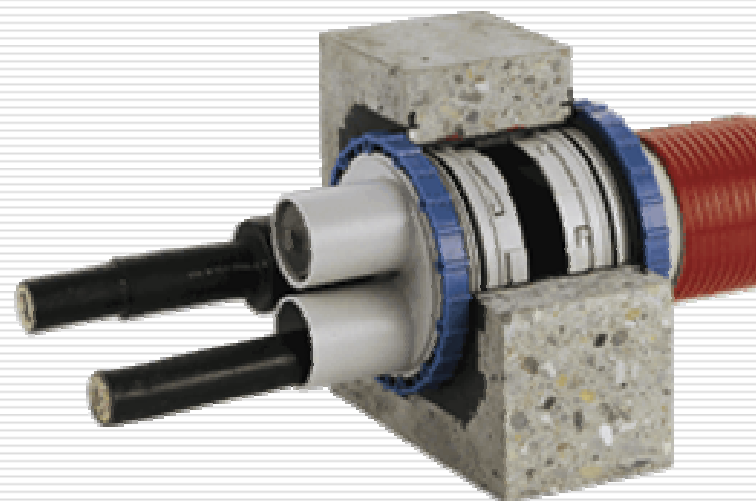



**КD 150 герметичные уплотнители
поставляются цельными
полимерными элементами
соответствующими толщине стены и
бетонируются в опалубке**

**Крепление осуществляется
штифтовыми гвоздями, отверстия
для гвоздей – типовые..**

Основные элементы системы:

Герметичный уплотнитель



Системные крышки

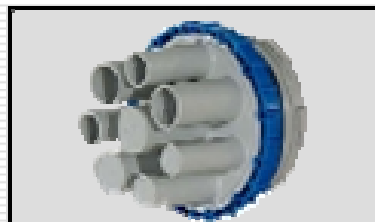

Отдельные герметичные
уплотнители могут
соединяться по желанию рядом
или друг над другом.



Примеры



GPD
Амортизирующие
резиновые
уплотнители.

Система применяется при
новом строительстве и при
ремонте



Поставляются
модели для
гидроизоляции от
воды без давления
с шириной
резиновой
части 30 мм и 60 мм
в исполнении для
гидроизоляции от
воды под
давлением.



Сжимаемый резиновый уплотнитель GPD применяется для гидроизоляции труб и кабелей.

При монтаже GPD до прокладки коммуникаций подходит «цельная версия». При монтаже GPD после прокладки коммуникаций и в сложных условиях необходима «сборная версия»



Монтаж занимает всего несколько минут!



1. Смазываем
уплотнитель



2. Надеваем на
Кабель/трубу

Монтаж занимает всего несколько минут!



3. Сажаем в гильзу



4. Затягиваем
шестигранные гайки

**Варианты
применения
уплотнителей для
гидроизоляции
прохода трубы и
кабелей.**

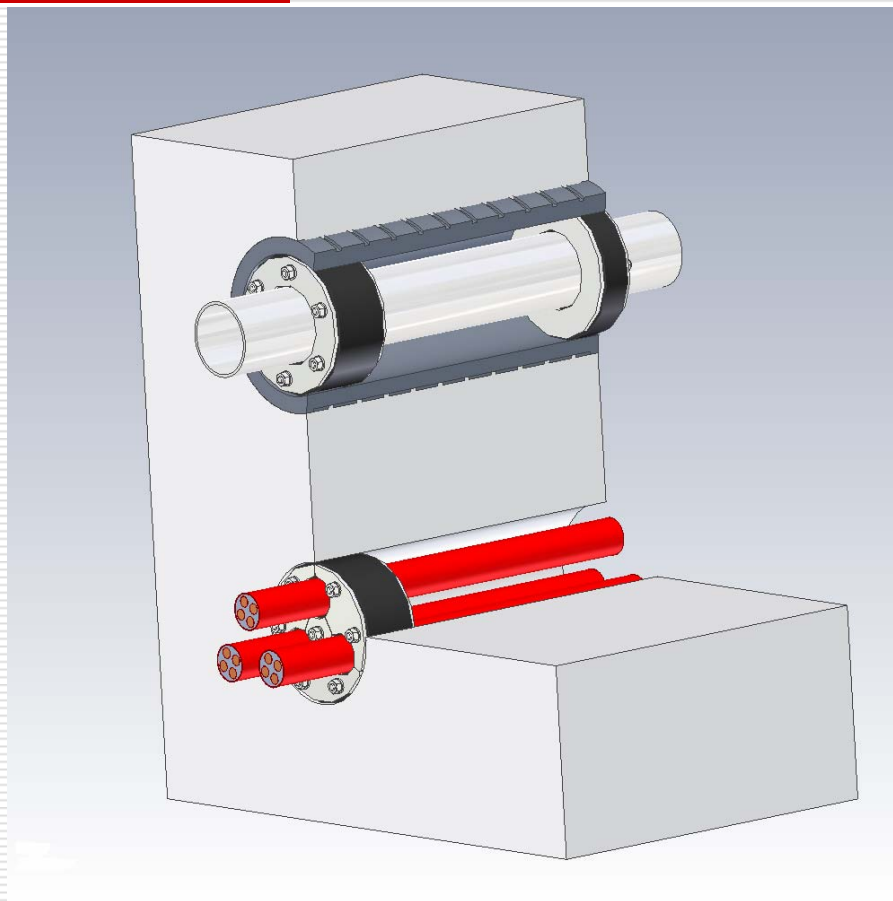



GPD
амортизирующие резиновые
уплотнители
изготавливаются на
заказ.

**Возможны различные
варианты исполнения**

Примеры.

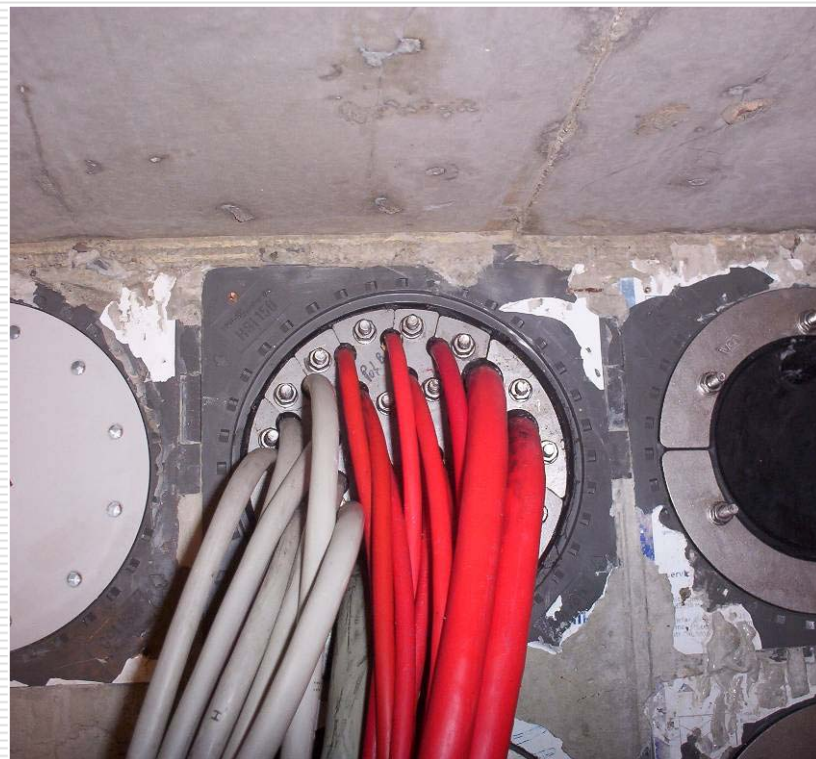





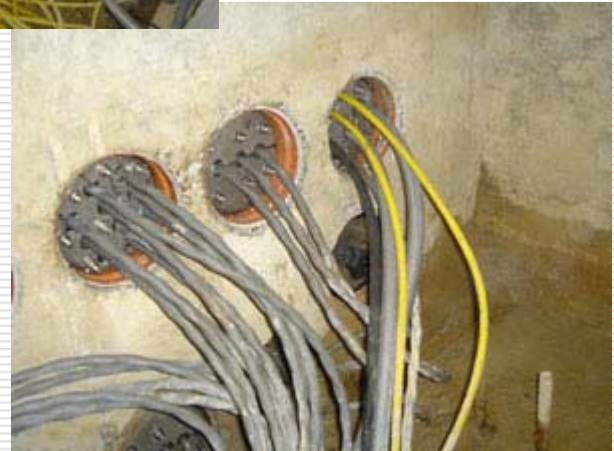



Продукция компании UGA находит свое применение во многих странах мира

Некоторые выполненные объекты:

Аэропорт Афины

Телеком Малайзия

Аэропорты Мюнхен, Дрезден, Гамбург,
Лейпциг Берлин

Аэропорт Дубаи

Японское посольство в Москве

Нефтеперегонные заводы Кувейт

Посольство ФРГ в г. Киев

Базельский тоннель , Люксембург

Хранилище ЦБ РФ в Краснодаре

Диснейленд в Париже

Железнодорожный вокзал в Сеуле

Ветряной парк в Швеции

Музей и торговый центр DaimlerChrysler в
Германии

Коттеджный поселок «Монолит», Москва
